

注：电池、通讯模块、金属键盘、升级工具、反扫码器、喇叭是配好线的，其余端口接线，看详细接线部分

## 一、按键板与显示板

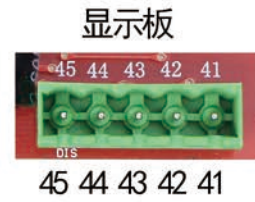
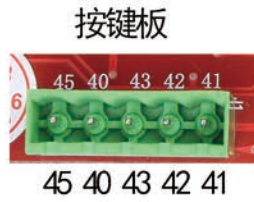
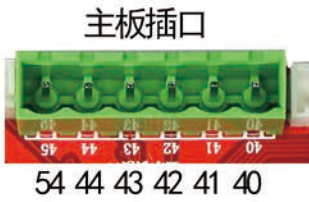

显示板、键盘接线  
(金属键盘自带连接线, 插“金属键盘端口”)

显示板与按键、显示板接线时, 按照对应的数字去连接, **注意 40 号**  
(第一次采购时, 会赠送 彩排线 作为参考)

## 二、流量卡插口

流量卡

流量卡插入, 缺口朝外, 金属面面相主板  
(电信、联通、移动三大运营商, 各地信号皆有强弱不同,  
采购卡时 请选择 当地网络状况良好 的运营商的卡片)

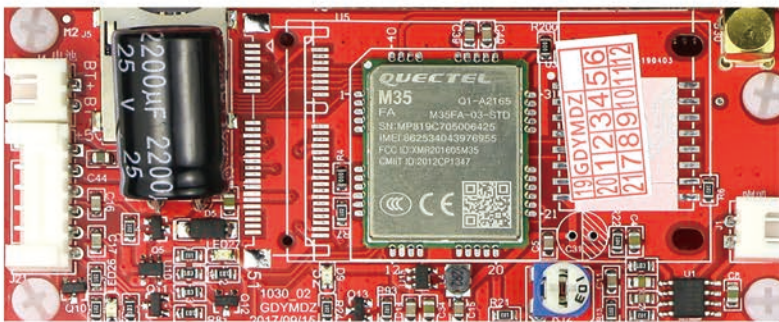

## 三、投币器插口



投币器端口名称, 请看投币器侧面  
按投币器上的 对应名称 与 主板端口 对应数字 连接

两个投币器接口功能相同,  
按投币器连接线插头形状的实际情况选择

#### 四、流量计

50 51 52

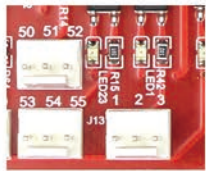

53 54 55 1 2 3

1 2 3为第一流量计接口  
50 51 52为第二流量计接口  
53 54 55为第三流量计接口

1 2 3	50 51 52	53 54 55
红黄黑	红黄黑	红黄黑
线线线	线线线	线线线

(请把流量计对应的连接线颜色与对应的端口号连接)  
(流量计连接线颜色, 一般有 红黄黑 或 红黄蓝 两种)  
(时间计费模式不要接流量计)

流量计插口没有特定要求, 可以清水、泡沫分开插, 也可以共用一个流量计插口。

#### 五、按键插口



11 12 13 14 15  
11 为键的公共端

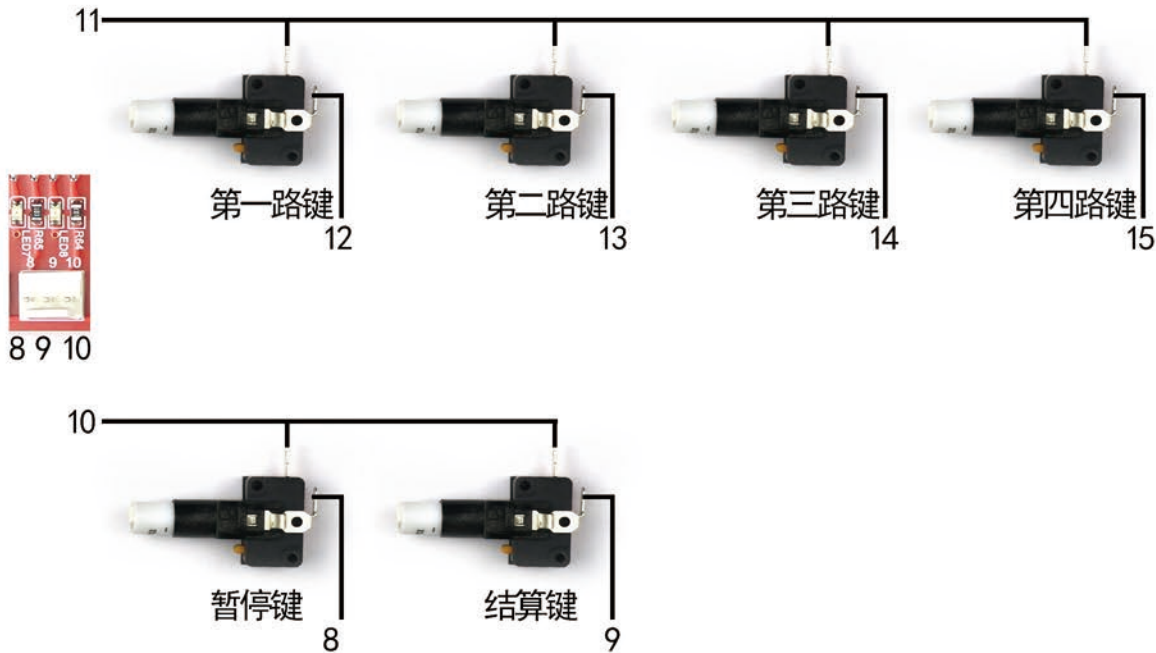

8 9 10

#### 四、温度探头 以及 供电电源



温度探头以及供电电源插口不分方向  
变压器红色线接漏保开关  
变压器蓝色线接主板供电插口  
不需要区分 正负极方向 和 零火线方向

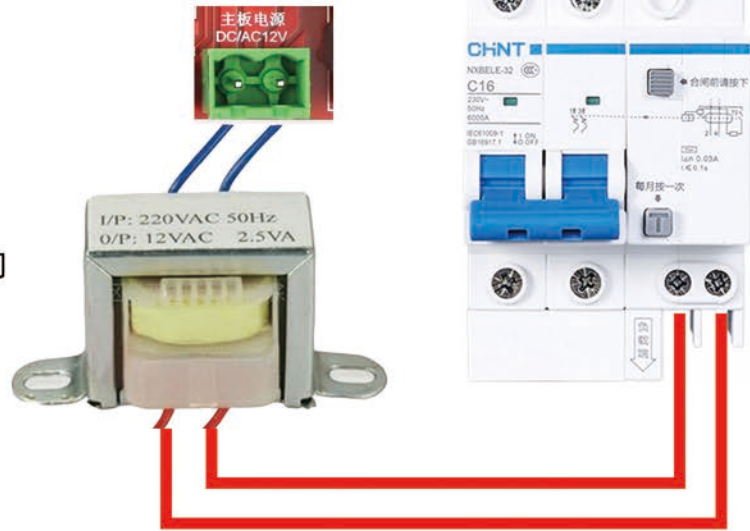

#### 五、电磁阀接线

当加注泵额定电压为220V时：  
火线端分别串接22 24 26 28 30 32 34 36

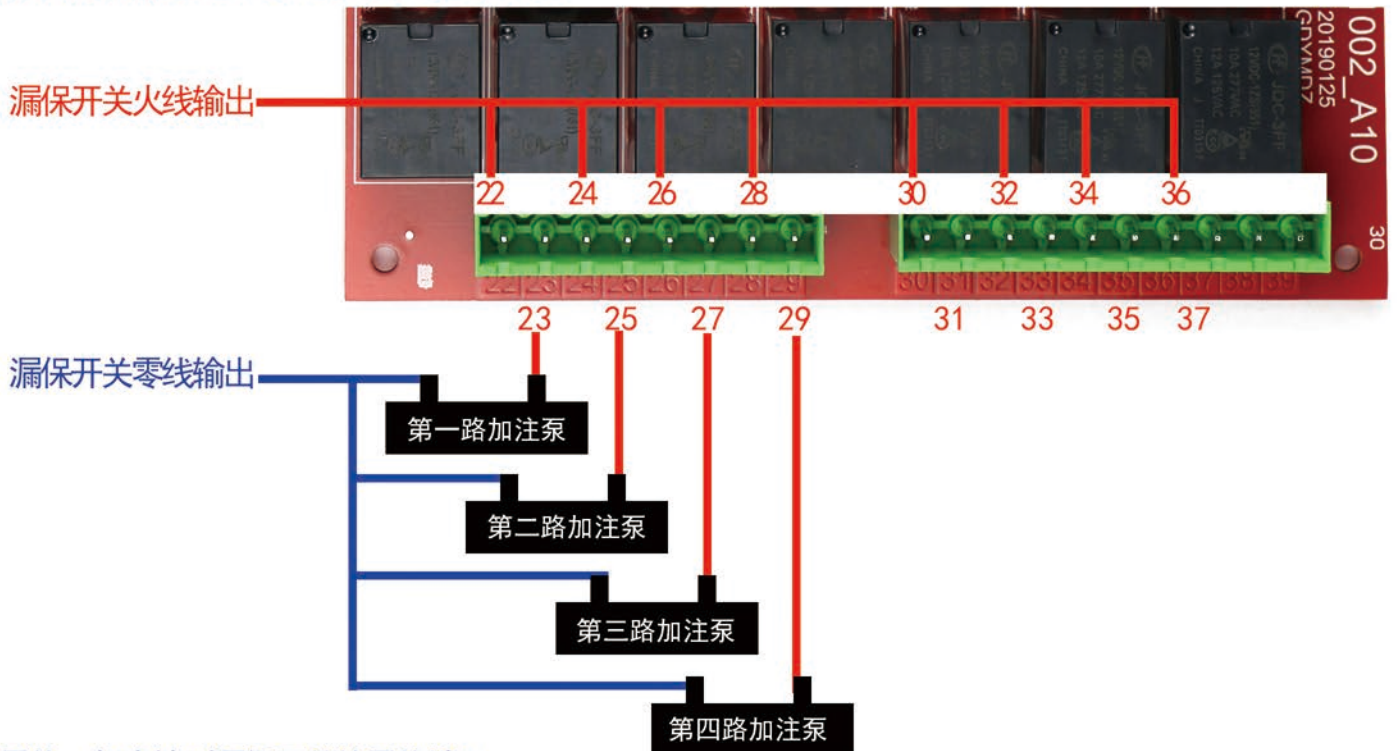

零线一起串接到漏保开关的零线端口

220V加注泵，不用区分方向，一端接零线 一端接火线即可  
(不需要使用泵的设备，把泵替换成电磁阀即可)

## 六、吸尘器和高压泵

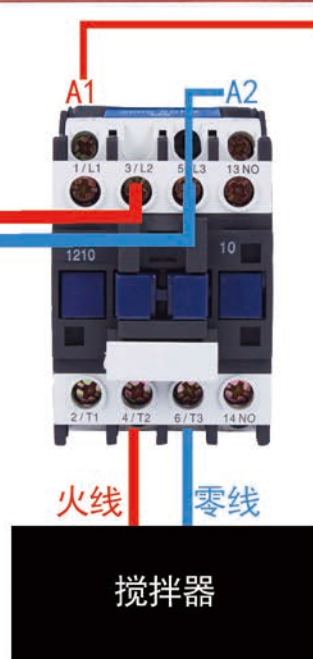
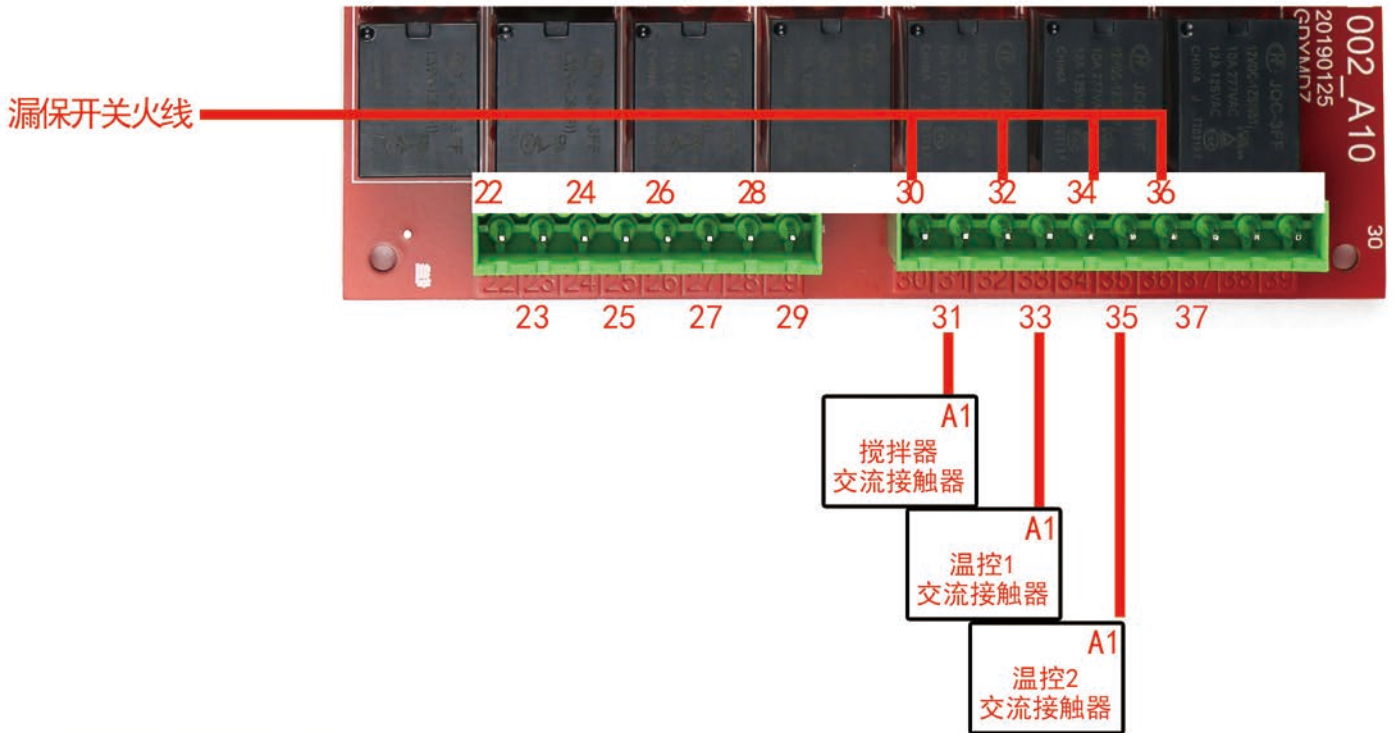

温控与此接线相同

### 搅拌机接法:

火线接主板 30，31接交流接触器 A1  
 火线接3/L2，零线接 5/L3同时串接A2  
 4/T2输出火线，6/T3输出零线  
 (大部分大功率电器不用区方向)

### 温控1接法:

火线接主板 32，33接交流接触器 A1  
 火线接3/L2，零线接 5/L3同时串接A2  
 4/T2输出火线，6/T3输出零线

### 温控2接法:

火线接主板 34，35接交流接触器 A1  
 火线接3/L2，零线接 5/L3同时串接A2  
 4/T2输出火线，6/T3输出零线

温控输出1，对应温度探头1 和 温度参数1  
 温控输出2，对应温度探头2 和 温度参数2

## 七、广告灯

这个功能与电磁阀接法相同

广告灯：36接火线 或 正极，37接灯具，灯具另一个接口与零线 或 负极 相连

电压相同的部分，主板接火线的端可以串接（和电磁阀一样）

功率超过200瓦的接交流接触器（接法与高压泵相同）

## 八、工作灯

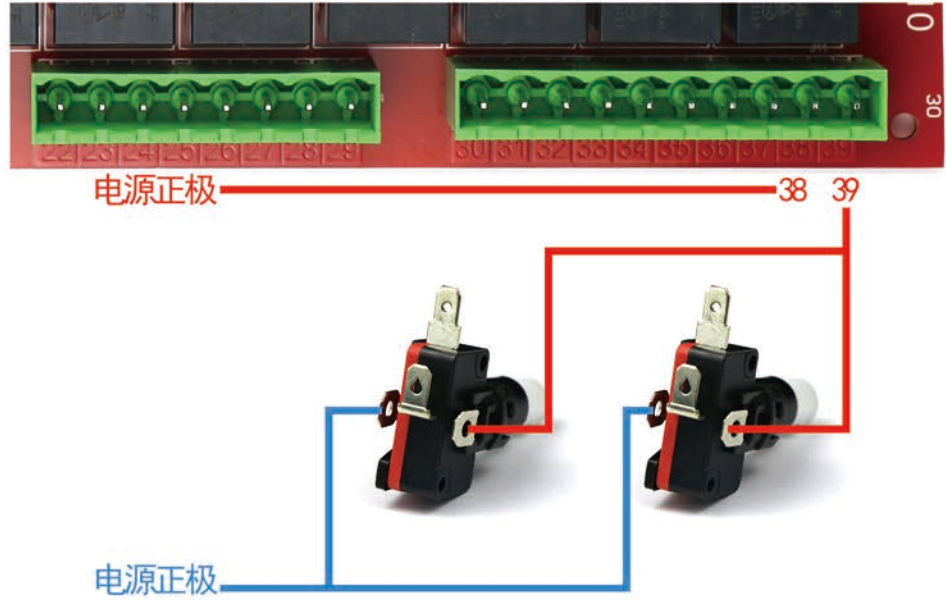

## WIFI设置

1. 打开主板电源，打开手机WIFI设置页面
2. 等待三秒后，按下设置键
3. 等待出现YMDZ开头的WIFI后，松开设置键
4. 连接YMDZ开头的WIFI，密码为123456789
5. 打开浏览器，输入192.168.4.1这个网址
6. 添加主板要连接的WIFI的账号密码
7. 点击Enter 设置完成



# 参数说明:

状态查看参数修改设备中的商品设备导航设备编辑消费记录

### 编辑数值参数

[一键恢复默认参数](#)

10=1元 (0.1元为单位)  
没有最低消费限制填0

功能选项: 30 液体机填: 30	最大消费金额: 100 100=10元 (0.1元为单位)	最小消费: 10	投币启动: 0	工作最大时间: 1080 指总的消费时间, 1080=18分钟 (秒为单位)
结算延时: 30 指暂停的时间, 30=30秒	温控1: 306 温控: 306=3度启动6度停止	温控2: 306	工作灯延时: 10 延时关闭工作灯时间10=10秒	泵延时: 20 泵延时关闭的时间20=20秒
参数11: 0 搅拌周期: 填40=每隔40分钟搅拌一次	参数12: 0 搅拌时间: 填10=10秒 (每次搅拌时间)	参数13: 0 臭氧周期: 填40=每隔40分钟自动臭氧消毒一次	参数14: 0 臭氧时间: 填10=10秒 (每次臭氧时间)	
参数16: 0	流量参数1: 100	流量参数2: 100	流量参数3: 100	流量参数4: 100
单价1: 0	单价2: 0	单价3: 0	单价4: 0	单价5: 0
单价6: 0	单价7: 0	单价8: 0	单价9: 0	单价10: 0

投币脉冲金额(50=5毛/100=1元) 流量参数: 时间计费: 一升液体的秒数 (0.1秒为单位)/流量计费: 一升液体的脉冲数 (0.1升为单位) (流量参数1代表第一路, 2代表第二路以此类推)

单价: 到设备中的商品设置

### 编辑选项参数1

<input checked="" type="checkbox"/> 开机 开机项必须打勾	<input type="checkbox"/> 关闭电机保护	<input type="checkbox"/> 选项3	<input type="checkbox"/> 工作灯选项	<input type="checkbox"/> 选项5	<input type="checkbox"/> 刷卡输入密码
<input type="checkbox"/> 选项7	<input type="checkbox"/> 选项8	<input type="checkbox"/> 选项9	<input type="checkbox"/> 启用定额	<input type="checkbox"/> 单位选择	<input type="checkbox"/> 常开浮子
<input type="checkbox"/> 免费模式	<input type="checkbox"/> 投币器禁止	<input type="checkbox"/> 选项15	<input type="checkbox"/> 选项16	<input type="checkbox"/> 流量计选择1.1	<input type="checkbox"/> 流量计选择1.2
<input type="checkbox"/> 流量计选择2.1	<input type="checkbox"/> 流量计选择2.2	<input type="checkbox"/> 流量计选择3.1	<input type="checkbox"/> 流量计选择3.2	<input type="checkbox"/> 流量计选择4.1	<input type="checkbox"/> 流量计选择4.2

### 编辑时间参数

广告灯开启时间/关闭时间				工作灯开启时间/关闭时间			
定时输出开: 00时 00分	定时输出关: 00时 00分	工作灯输出开: 00时 00分	工作灯输出关: 00时 00分	定时开机: 00时 00分	定时关机: 00时 00分		

机器开启时间/关闭时间 [确定修改](#)

### 确定修改

按键1	按键2	按键3	按键4	按键5	
按键6	按键7	按键8	按键9	按键10	
欢迎	正常欢迎	停售欢迎	消费结束	无商品	
密码提醒	定额	暂停	暂停	声音19	声音20

[确定下载设备操作](#) [返回上一页](#)

### 商品列表

商品图片	商品名称	所属设备	设备中的序号	商品库存	默认库存	价格	最低消费金额	销售量	状态	编辑
无图片	0	设备1	0	9321 升	10000	现价: ¥ 1	¥ 1	2063 升	上架	<input checked="" type="checkbox"/>
无图片	1	设备1	1	10000	0	现价: ¥ 1	¥ 1	0	上架	<input checked="" type="checkbox"/>
无图片	2	设备1	2	10000	0	现价: ¥ 1	¥ 1	6	上架	<input checked="" type="checkbox"/>
无图片	3	设备1	3	10000 个	0	现价: ¥ 1	¥ 1	0 个	上架	<input checked="" type="checkbox"/>
无图片	4	设备1	4	10000	0	现价: ¥ 1	¥ 1	0	上架	<input checked="" type="checkbox"/>

注: 这五个序号是自主设定的, 必须是0/1/2/3/4

### 编辑产品

商品图片	<input type="text"/>
商品名称	1
商品在设备中的位置	1 五个商品序号分别是0/1/2/3/4 (1代表第一路)
商品单位	
商品库存	10000 库存必须填 (建议值10000)
默认库存	0
最小库存	10 最小库存 (建议值填10)
最低消费金额	1 最低消费金额 (建议值填: 1)
特价商品可购买数量	0
是否支持单次消费	支持单次消费

可选择是否支持单次消费。  
选择支持单次消费: 客户扫码直接支付金额消费  
选择不支持单次消费: 客户先注册会员充值再扫码启动机器消费。

单价(元)	1 时间计费: 一升液体多少钱 流量计费: 一升液体多少钱 (元为单位)
原价(元)	1 注: 原价单价填一样
状态	上架 状态必须选择为上架
商品描述	<div style="border: 1px solid gray; padding: 5px;">H1: 7- T- A- - B / Z U AM 2</div>

[确定提交](#) [下载商品二维码](#) [返回](#)

设置完参数点击确定提交

状态查看参数修改设备中的商品设备导航设备编辑消费记录

### 设备编辑

设备类型	通用款	1.设备类型选择为通用款
设备名称	1	2.设备名称自主设置, 可以注明是某某地区机器, 便于您多台设备的查询
机器码	2865794039014545	3.机器码=设备编号, 按主控板的S1设置键, 显示板显示的F01下的数字就是设备编号, 一共是16位数, 添加到这里。
促销百分比	100	
设备联系微信号		
设备联系电话		
设备联系地址		
设备激活	<input type="radio"/> 立即激活 <input checked="" type="radio"/> 不激活	4.设备使用时, 先激活设备才能使用

[转移设备](#) [确定编辑](#) [返回上一页](#)

5.点击确定编辑