

接主板

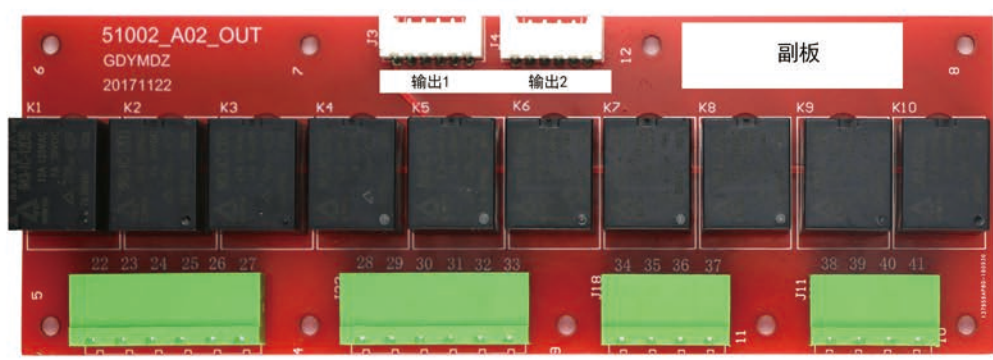

## 一、流量卡插口

流量卡

流量卡插入，缺口朝外，金属面面相主板  
(电信、联通、移动三大运营商，各地信号皆有强弱不同，  
采购卡时 请选择 当地网络状况良好 的运营商的卡片)

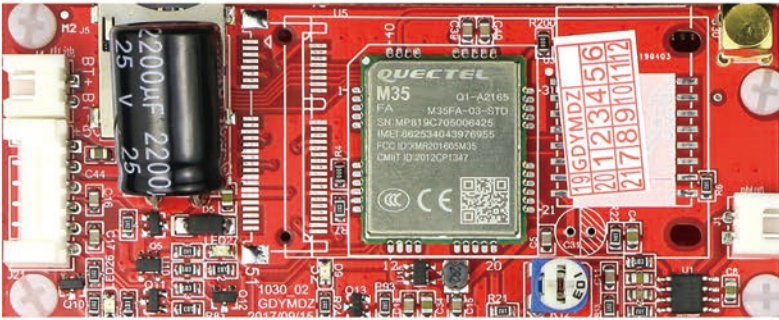

## 二、投币器插口

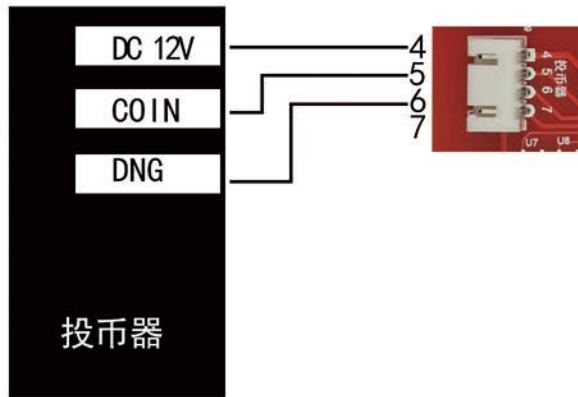

投币器端口名称，请看投币器侧面

按投币器上的 对应名称 与 主板端口 对应数字 连接

## 三、流量计选择

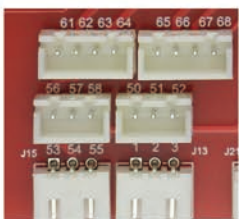

1 2 3为第一流量计接口  
56 57 58为第二流量计接口  
53 54 55为第三流量计接口  
50 51 52为第四流量计接口  
61-64为第一双脉冲流量计接口  
65-68为第二双脉冲流量计接口

流量计插口没有特定要求，可以清水、泡沫分开插，  
也可以共用一个流量计插口。

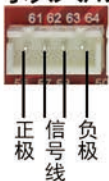

双脉冲流量计： 左边为正极 5V  
中间两条为信号线（不分方向）  
右边为负极



单冲流量计： 左边接黄色线  
中间接黄色线  
右边接蓝色/黑色线

(单脉冲流量计连接线颜色，一般有 红黄黑 或 红黄蓝 两种)

(时间计费模式不要接流量计)



#### 四、按键插口

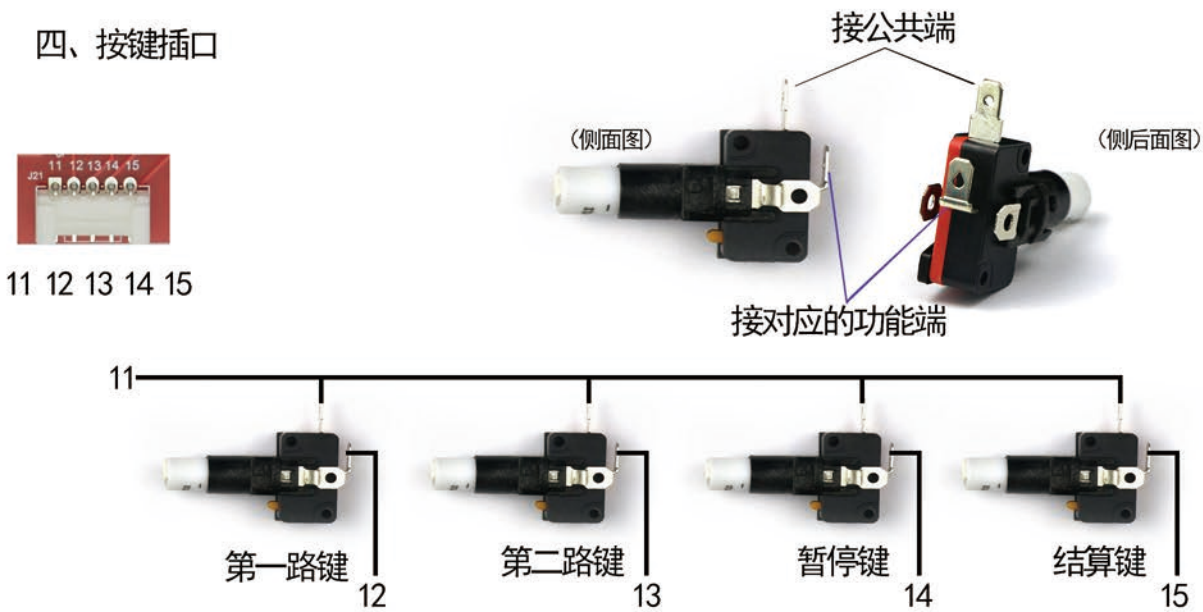

#### 五、温度探头 以及 供电电源

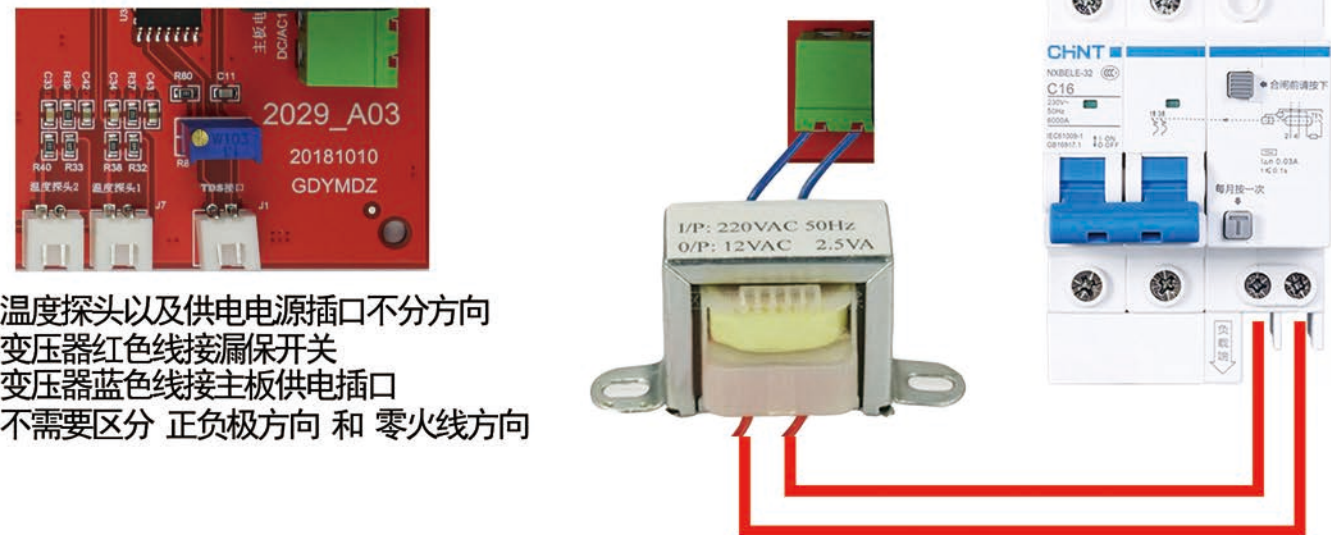

#### 六、电磁阀与泵的控制 (1)

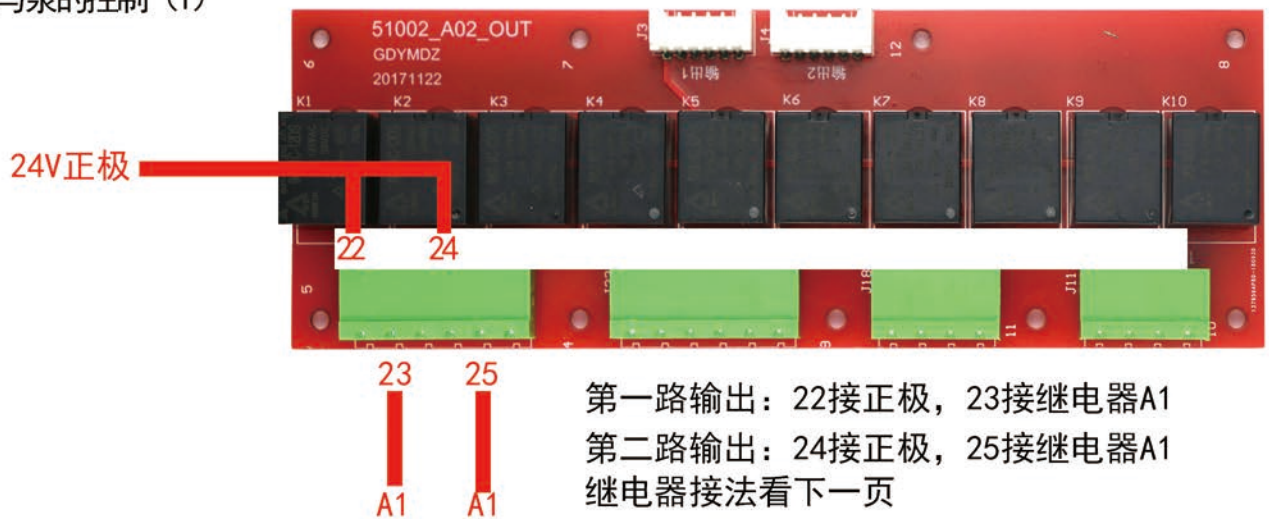

## 七、电磁阀与泵的控制 (2)

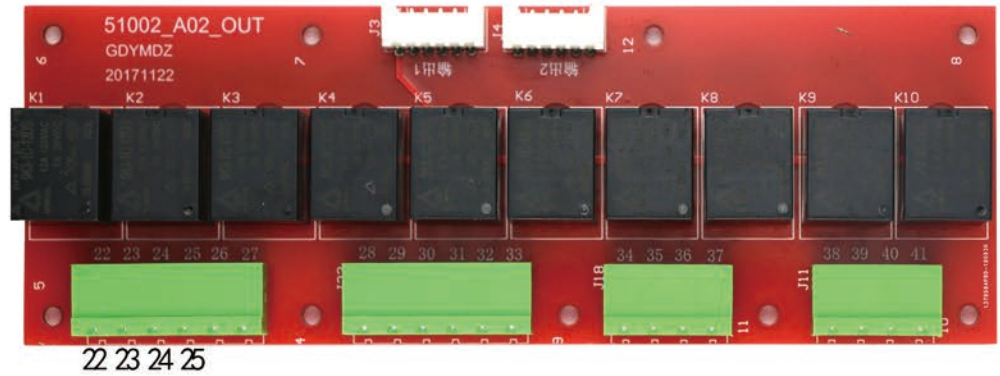

第一路输出：

22接24V正极
23接继电器A1, A2接24V负极
24V正极接公共端12
常开点8 接泵和电磁阀
泵、电磁阀设备另一端直接接24V负极

第二路输出：

24接24V正极
25接继电器A1, A2接24V负极
24V正极接公共端12
常开点8 接泵和电磁阀
泵、电磁阀设备另一端直接接24V负极

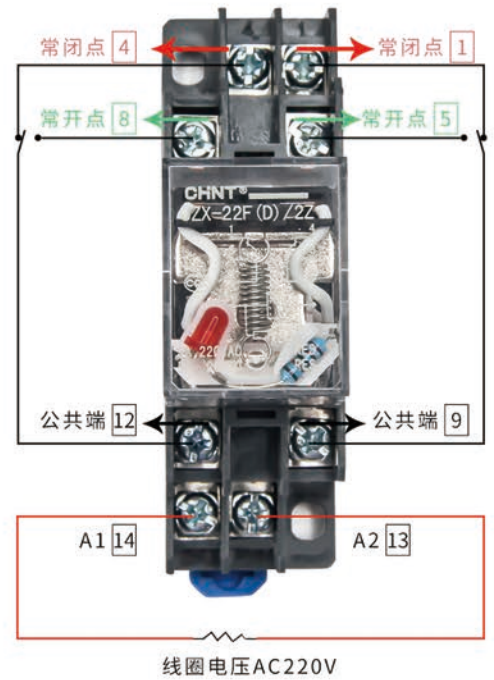

(24V继电器脚位图)

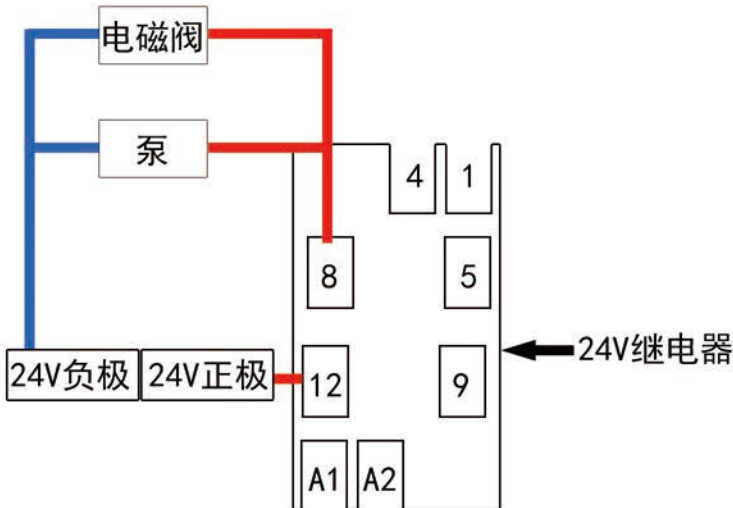

## 八、冲洗、搅拌

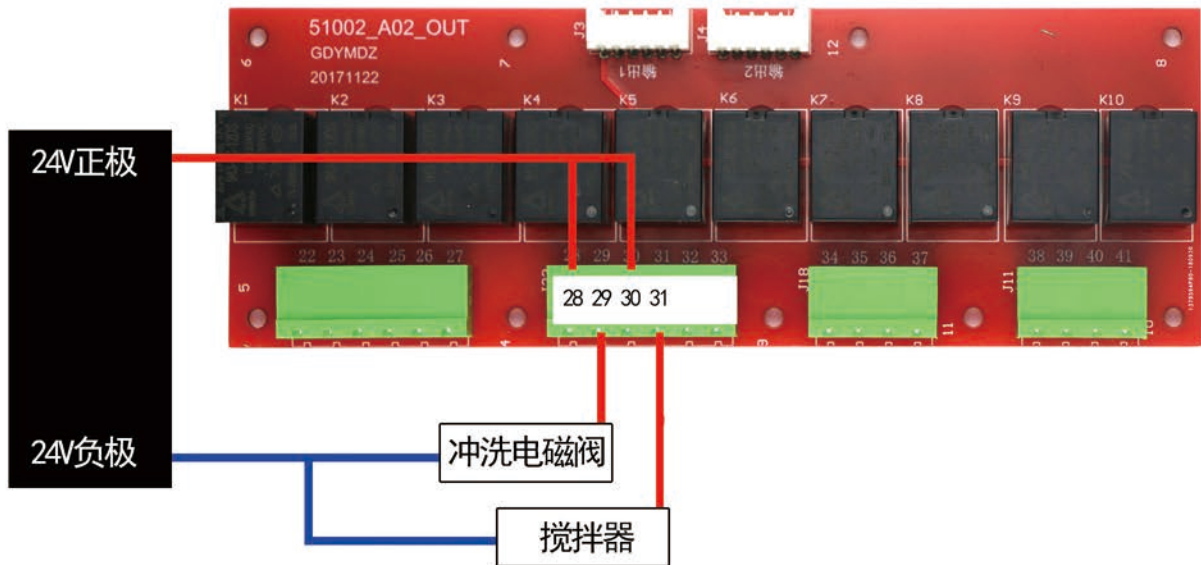

冲洗输出：

28接24V正极
29接冲洗电磁阀正极
电磁阀另一端接电源负极

搅拌输出：

30接24V正极
31接搅拌器正极
搅拌器另一端接电源负极

## 九、温控

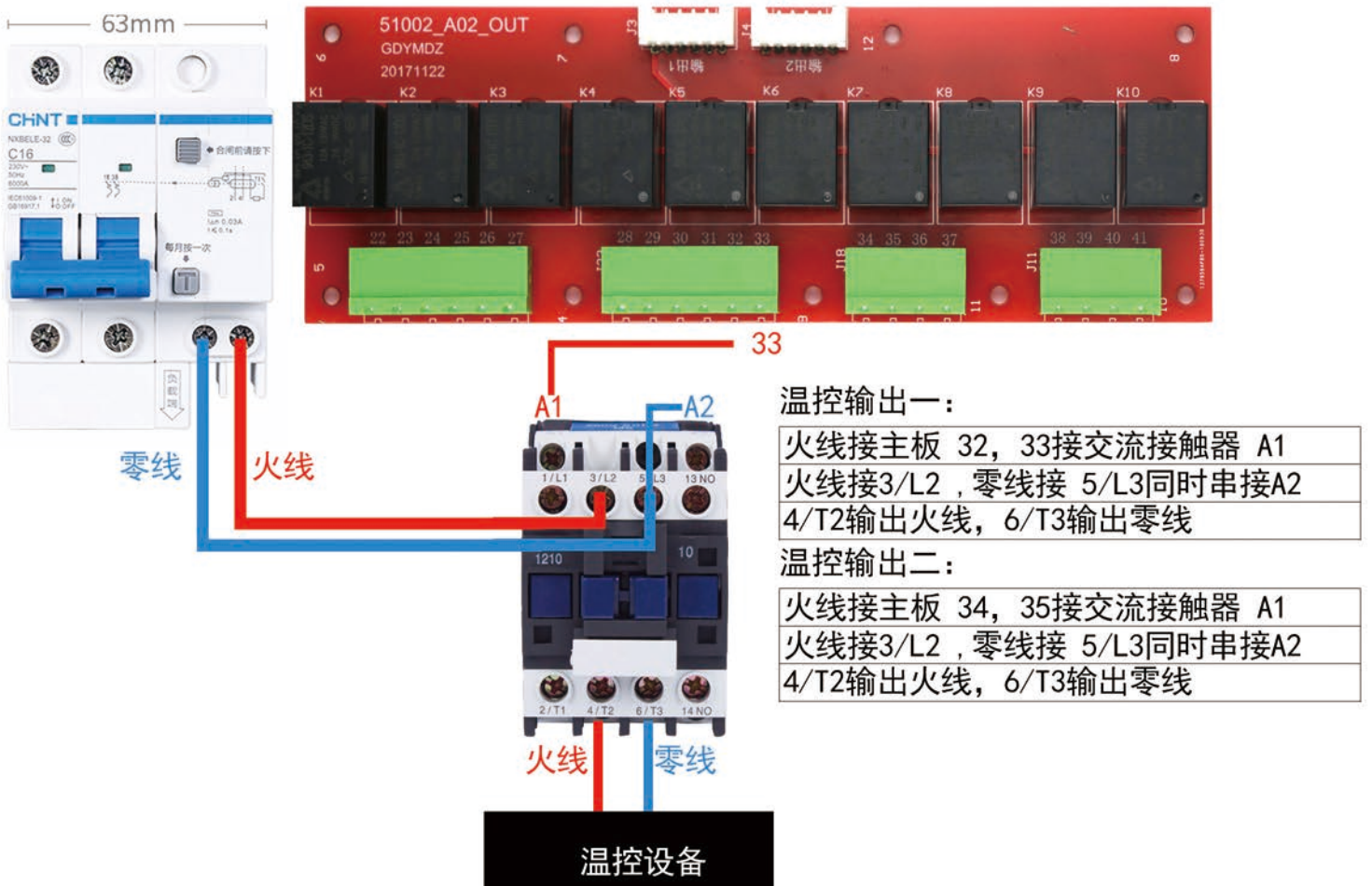

温控输出一：

火线接主板 32, 33接交流接触器 A1
火线接3/L2, 零线接 5/L3同时串接A2
4/T2输出火线, 6/T3输出零线

温控输出二：

火线接主板 34, 35接交流接触器 A1
火线接3/L2, 零线接 5/L3同时串接A2
4/T2输出火线, 6/T3输出零线



## 七、电磁阀与泵的控制 (2)

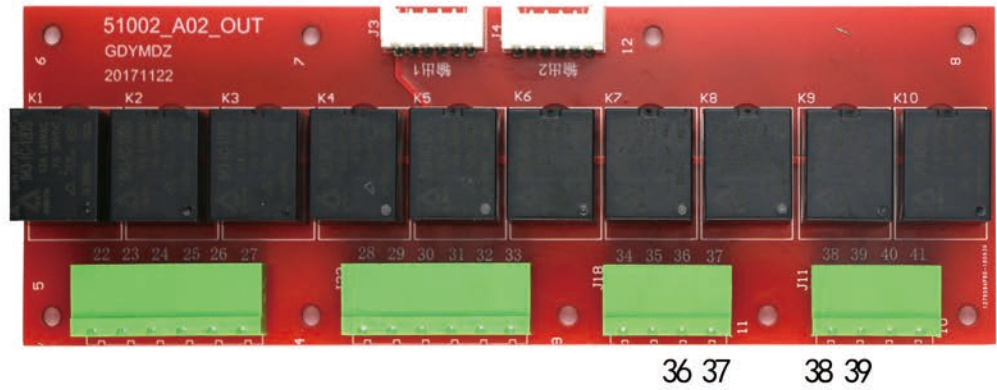

广告灯输出:

36接220V火线
37接广告灯一端
广告灯另一端接220V零线

工作灯输出:

38接12V正极
39工作灯正极
工作灯另一端接负极

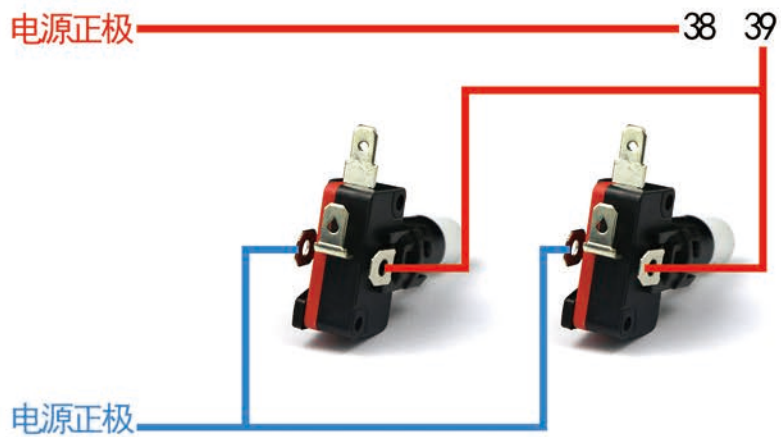

# 参数说明:

状态查看参数修改设备中的商品设备导航设备编辑消费记录

### 编辑数值参数

[一键恢复默认参数](#)

10=1元 (0.1元为单位)  
没有最低消费限制填0

功能选项: 21 两路售奶机填: 21	最大消费金额: 100 100=10元 (0.1元为单位)	最小消费: 10	投币启动: 0	工作最大时间: 1080 指总的消费时间, 1080=18分钟 (秒为单位)
结算延时: 30 指暂停的时间, 30=30秒	温控1: 306 温控: 306=3度启动6度停止	温控2: 306	工作灯延时: 10 延时关闭工作灯时间10=10秒	泵延时: 20 泵延时关闭的时间20=20秒
参数11: 0 搅拌周期: 填40=每隔40分钟搅拌一次	参数12: 0 搅拌时间: 填10=10秒 (每次搅拌时间)	参数13: 0 冲洗时间: 填10=10秒 (每次冲洗时间)	参数14: 0	参数15: 0
参数16: 0	流量参数1: 100	流量参数2: 100	流量参数3: 100	流量参数4: 100
投币脉冲金额(50=5毛/100=1元) 流量参数: 时间计费: 一升液体的秒数 (0.1秒为单位)/流量计费: 一升液体的脉冲数 (0.1升为单位) (流量参数1代表第一路, 2代表第二路以此类推)				
单价1: 0	单价2: 0	单价3: 0	单价4: 0	单价5: 0
单价: 到设备中的商品设置				
单价6: 0	单价7: 0	单价8: 0	单价9: 0	单价10: 0

### 编辑选项参数1

<input checked="" type="checkbox"/> 开机 开机项必须打勾	<input type="checkbox"/> 关闭电机保护	<input type="checkbox"/> 选项3	<input type="checkbox"/> 工作灯选项	<input type="checkbox"/> 选项5	<input type="checkbox"/> 刷卡输入密码
<input type="checkbox"/> 选项7	<input type="checkbox"/> 选项8	<input type="checkbox"/> 选项9	<input type="checkbox"/> 启用定额	<input type="checkbox"/> 单位选择	<input type="checkbox"/> 常开浮子
<input type="checkbox"/> 免费模式	<input type="checkbox"/> 投币器禁止	<input type="checkbox"/> 选项15	<input type="checkbox"/> 选项16	<input type="checkbox"/> 流量计选择1.1	<input type="checkbox"/> 流量计选择1.2
<input type="checkbox"/> 流量计选择2.1	<input type="checkbox"/> 流量计选择2.2	<input type="checkbox"/> 流量计选择3.1	<input type="checkbox"/> 流量计选择3.2	<input type="checkbox"/> 流量计选择4.1	<input type="checkbox"/> 流量计选择4.2

### 编辑时间参数

广告灯开启时间/关闭时间				工作灯开启时间/关闭时间			
定时输出开: 00时 00分	定时输出关: 00时 00分	工作灯输出开: 00时 00分	工作灯输出关: 00时 00分	定时开机: 00时 00分	定时关机: 00时 00分		
机器开启时间/关闭时间						<a href="#">确定修改</a>	

### 确定修改

按键1	按键2	按键3	按键4	按键5	
按键6	按键7	按键8	按键9	按键10	
欢迎	正常欢迎	停售欢迎	消费结束	无商品	
密码提醒	定额	暂停	暂停	声音19	声音20

[确定下载设备操作](#) [返回上一页](#)

状态查看参数修改设备中的商品设备导航设备编辑消费记录

### 条件查询

1.点击新增商品, 选择三个商品添加后, 就会出现三个商品。  
(如果点击添加商品列表为空, 在商品模板自主添加三个)

[按设备名称模糊查询](#) [按商品名称模糊查询](#) [查询](#) [重置](#) [新增商品](#) [一键通知设备](#) [一键补货](#) [补货清单](#)

### 商品列表

商品图片	商品名称	所属设备	设备中的序号	商品库存	默认库存	价格	最低消费金额	销售量	状态	编辑
无图片	1	洗车机	0 代表设备二维码	0	0	现价: ¥ 0	¥ 0	0	上架	<a href="#">编辑</a>
无图片	1	洗车机	1 代表第一路	100000	100000	现价: ¥ 6	¥ 2	0	上架	<a href="#">编辑</a>
无图片	0	洗车机	2 代表第二路	10000	0	现价: ¥ 1	¥ 1	0	上架	<a href="#">编辑</a>

显示 1 / 1 页 总数 3 条

注: 这三个序号是自主设定的, 必须是0/1/2

3.点击下载设备二维码

2.点击进入编辑, 设置商品序号分别是0/1/2, 再设置库存和单价等。(如下图)

### 商品

#### 编辑产品

商品图片	<input type="text" value="选择文件"/> 未选择任何文件 建议尺寸640*640
商品名称	<input type="text" value="1"/>
商品在设备中的位置	<input type="text" value="1"/> 三个商品序号分别是0/1/2 (1代表第一路)
商品单位	<input type="text"/>
商品库存	<input type="text" value="10000"/> 库存必须填 (建议值10000)
默认库存	<input type="text" value="0"/>
最小库存	<input type="text" value="10"/> 最小库存 (建议值填10)
最低消费金额	<input type="text" value="1"/> 最低消费金额 (建议值填: 1)
特价商品可购买数量	<input type="text" value="0"/>
是否支持单次消费	<input checked="" type="checkbox"/> 支持单次消费

可选择是否支持单次消费。  
选择支持单次消费: 客户扫码直接支付金额消费  
选择不支持单次消费: 客户先注册会员充值再扫码启动机器消费。

单价(元)	<input type="text" value="1"/> 时间计费: 一升液体多少钱 流量计费: 一升液体多少钱 (元为单位)
原价(元)	<input type="text" value="1"/> 注: 原价单价填一样
状态	<input type="text" value="上架"/> 状态必须选择为上架
商品描述	<div style="border: 1px solid #ccc; height: 100px;"></div>

[确定提交](#) [下载商品二维码](#) [返回](#)

设置完参数点击确定提交

状态查看参数修改设备中的商品设备导航设备编辑消费记录

### 设备编辑

设备类型	<input type="text" value="通用款"/> 1.设备类型选择为通用款
设备名称	<input type="text" value="1"/> 2.设备名称自主设置, 可以注明是某某地区机器, 便于您多台设备的查询
机器码	<input type="text" value="2865794039014545"/> 3.机器码=设备编号, 按主控板的S1设置键, 显示板显示的F01下的数字就是设备编号, 一共是16位数, 添加到这里。
促销百分比	<input type="text" value="100"/>
设备联系微信号	<input type="text"/>
设备联系电话	<input type="text"/>
设备联系地址	<input type="text"/>
设备激活	<input checked="" type="radio"/> 立即激活 4.设备使用时, 先激活设备才能使用 <input type="radio"/> 不激活

[转移设备](#) [确定编辑](#) [返回上一页](#)

5.点击确定编辑